

PARK MASTER®

4-ZJ-51

Инструкция



BS EN ISO 9001:2000



FCC PART 15 B/22 H/24 E

BE-BEST TRADE CO., LTD.

No.195, Siming Park, Tong'an Industrial Dist., Xiamen, Fujian, 361100 China

Tel: 0086-592-7238421 Fax: 0086-592-7231811

made in China

www.parkmaster.ru

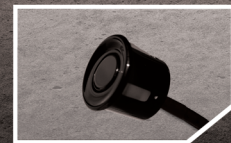

**СИСТЕМА ПАРКОВКИ
ДЛЯ ЗАДНЕГО БАМПЕРА**

Содержание

Информация о продукте

О продукте.....	1
Ключевые особенности.....	1
Технические характеристики.....	1
LED-индикатор.....	2
Настройка системы.....	3
Как работает система	5
Внимание!.....	6
Обслуживание датчиков.....	7
Возможные неисправности.....	7

Инструкция по установке

Схема расположения компонентов системы.....	9
Размещение датчиков.....	10
Установка датчиков.....	11
Схема подключения.....	12
Тестирование системы после установки.....	13
Гарантия.....	14

О продукте

Система парковки 4ZJ51 - ультразвуковая система мониторинга расстояния. Она помогает вам при движении назад, предупреждая о препятствиях позади вашего автомобиля посредством визуального и звукового оповещения. Система парковки становится очень полезной, когда вы паркуетесь в плохих метеоусловиях, в темноте и тд. Стильный LED-индикатор устанавливается на приборную панель автомобиля, зеркало заднего вида, либо в любое удобное для водителя место. Каждый компонент системы парковки прошел тест на соответствие качеству. Система парковки способна работать в широком диапазоне температур от -35°C до +75°C. Система PARKMASTER обеспечивает комфортную и безопасную парковку.

Технические характеристики

- рабочее напряжение 10-15V
- рабочая температура -35°C - +75°C
- потребляемая мощность ≤4W
- зона обнаружения препятствия:
центральные датчики 3.0-0.3м
боковые датчики 1.5-0.3м

Ключевые особенности

Современный, информативный LED-индикатор:

- цифровая индикация до ближайшего препятствия с шагом 0.1м
- визуальная информация о расположении и приближении препятствия
- регулировка громкости звукового предупреждения
- возможность установки индикатора в любое удобное для водителя место

Ультразвуковые датчики парковки ZJ:

- врезной датчик диаметром 22мм
- простота установки
- надежное крепление датчика в бампере

Блок управления:

- регулировка точки отсчета для автомобилей с запасным колесом, фаркопом и т.д.
- регулировка высоты установки датчиков от 40см до 70см

LED-индикатор

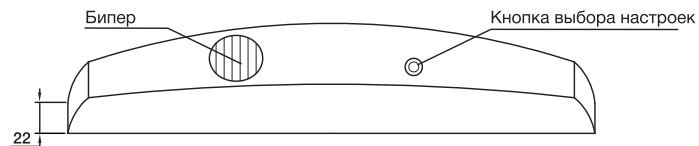
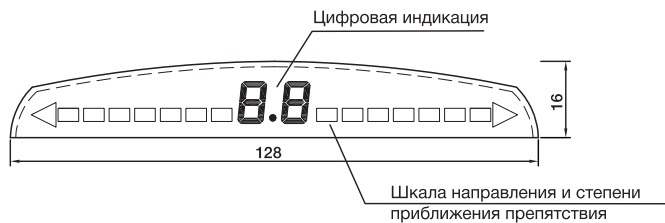

Расстояние до препятствия <math>< 0.3\text{м}</math>

Расположение препятствия

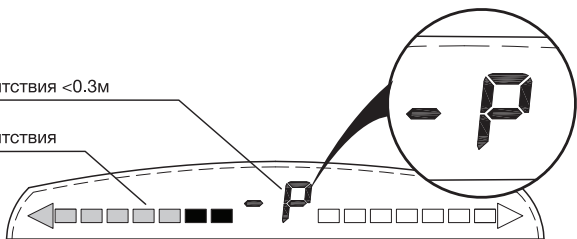

Настройка системы



После выбора необходимой функции, отпустите кнопку настройки и нажмите ее снова необходимое количество раз для задания параметра функции

• Громкость звука

- 2 Высокая
- 1 Низкая
- 0 Выкл.



• Единицы измерения

- H1 Метры
- H0 Футы



После прекращения нажатия кнопки, индикатор запомнит настройки и автоматически выйдет в режим ожидания

Для автомобилей, оборудованных выносными элементами (запасное колесо, фаркоп и т.п.), в блок управления добавлен переключатель, который сдвигает точку отсчета расстояния до препятствия на 25 см

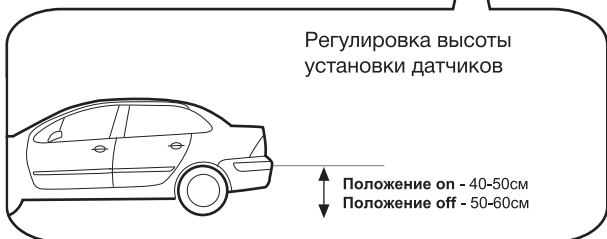
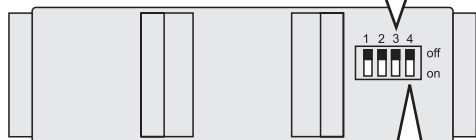
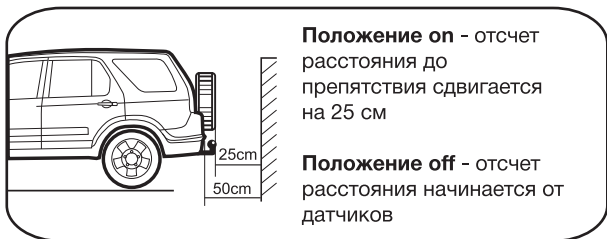

Переключатели 1 и 2 не используются
Заводская установка положения переключателей - положение off

Как работает система

Схема работы визуального и звукового оповещения

ДИСТАНЦИЯ	ЦИФРОВАЯ ИНДИКАЦИЯ И ЗВУКОВОЕ ОПОВЕЩЕНИЕ
>3м	
3.0 - 0.3м	 <p>Звуковые оповещения: Ве...Ве...Ве, ВеВеВе</p>
<0.3м	 <p>Звуковые оповещения: Веееее</p>

Внимание!

- система рассчитана на работу при скорости не более 6 км/ч. Когда на дисплее отобразится -P, остановите автомобиль
- поддерживайте датчики в чистом виде. Грязь, лед и другие загрязнения влияют на работоспособность системы
- спуск с крутого склона, движение в высокой траве или по очень неровной поверхности могут привести к ложным предупреждениям
- обратите внимание, что в ситуациях, приведенных на рисунках (мягкое/пористое, круглое/гладкое препятствие, остроконечное препятствие и т.д.), обнаружение препятствия затруднено



Парковочная система является для водителя исключительно вспомогательным прибором, не дает гарантии от дорожно-транспортных происшествий и не снимает с водителя ответственности при управлении автомобилем

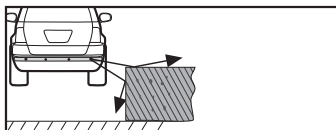
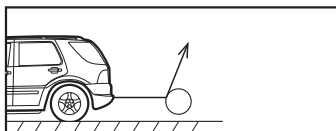
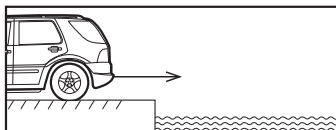
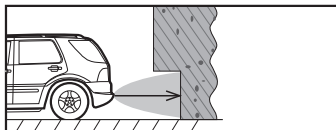
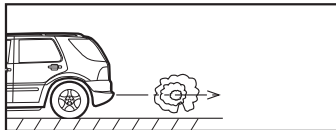
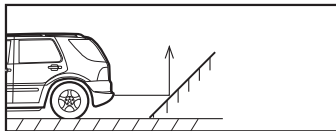

Обслуживание датчиков

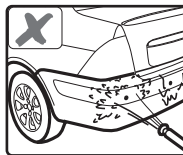

не мойте датчики под высоким давлением воды

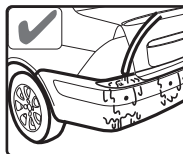

мойте датчики под низким давлением воды, после мойки, продуйте датчики сжатым воздухом, для удаления влаги

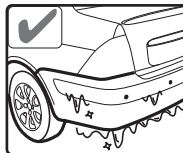

очищайте датчики ото льда с помощью горячей воды, продуйте датчики сжатым воздухом, для удаления влаги

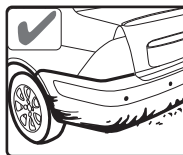

старайтесь содержать датчики в чистоте

Возможные неисправности

После установки индикатор не работает, проверьте:

- а) подключен ли провод LED-индикатора к блоку (ECU) согласно электрической схеме?
- б) включено ли зажигание?
- в) исправна ли цепь лампы заднего хода?

Ложное обнаружение препятствия:

- а) не установлены ли датчики ниже 0.4м от поверхности земли?
- б) не установлены ли датчики под углом менее 90° по отношению к горизонтальной поверхности земли?

Предупреждающий сигнал слишком тихий или слишком громкий:

- а) отрегулируйте громкость до нужного уровня кнопкой на индикаторе

Если проблемы не устраняются, свяжитесь со своим продавцом.



ВНИМАНИЕ!

При установке датчиков необходимо обратить особое внимание на следующее: датчики необходимо установить таким образом, чтобы их лицевая сторона располагалась строго под углом 90° по отношению к горизонтальной поверхности земли. Оптимальная высота установки датчиков от уровня земли 0.5м.* **Если датчики установлены ниже 0.4м и/или под углом менее 90° , возможно появление ложных сигналов.**

Инструкция по установке

* Подробности настройки на стр. 4

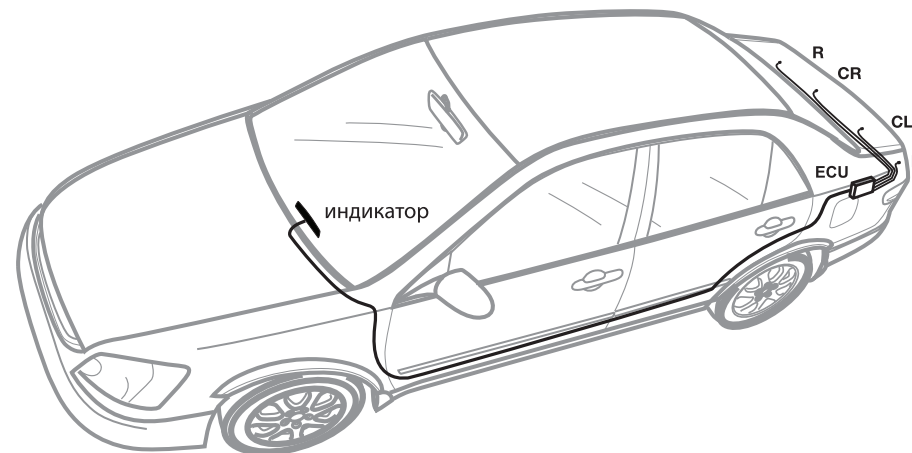

Размещение датчиков

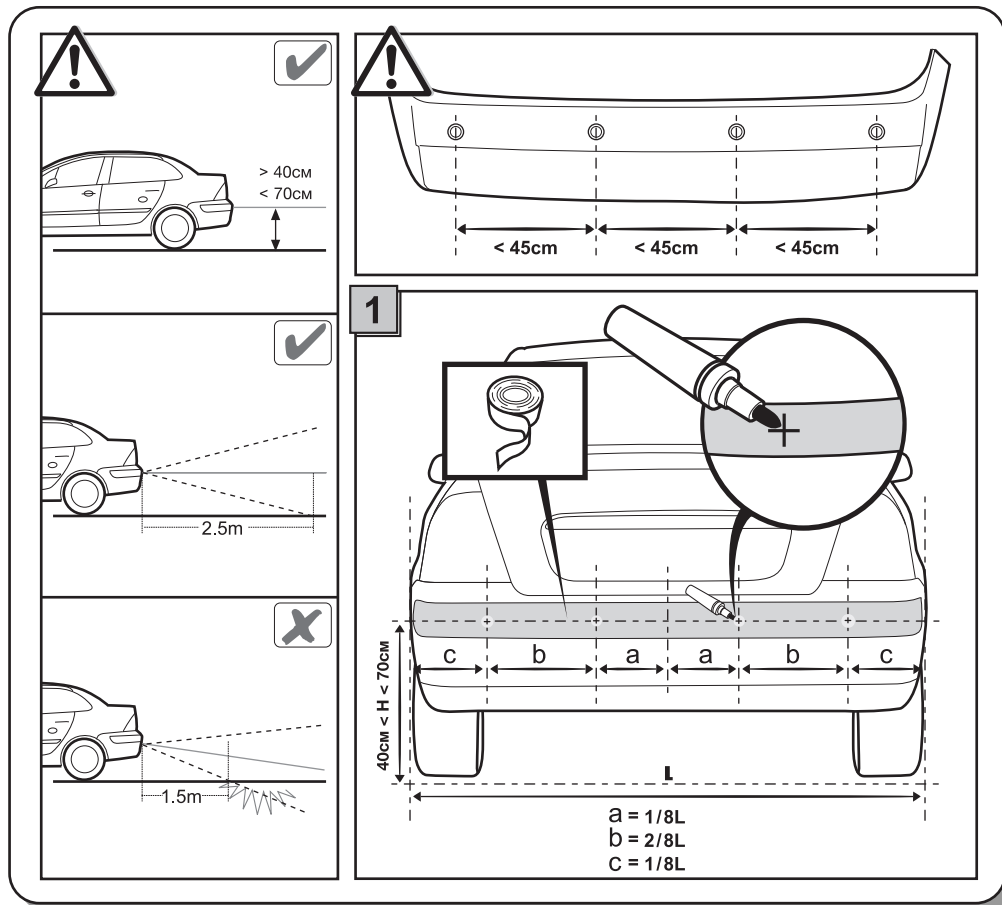

Установка датчиков



Схема подключения



Тестирование системы после установки

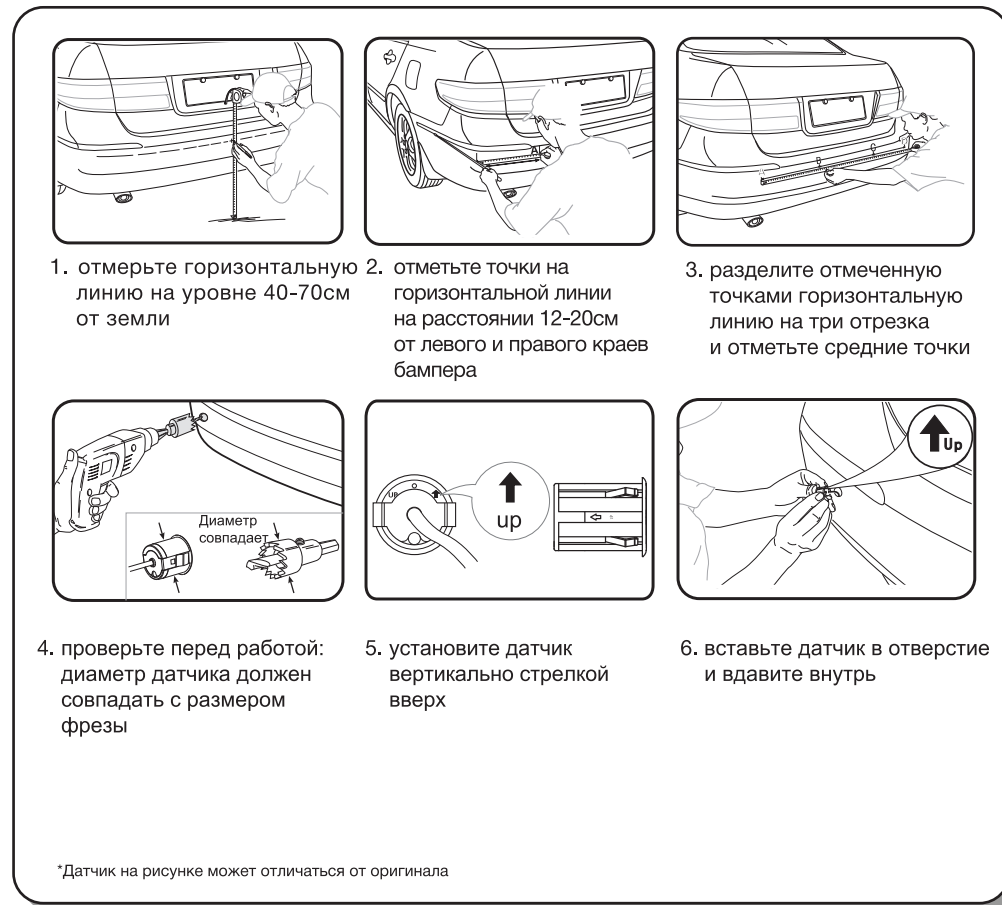
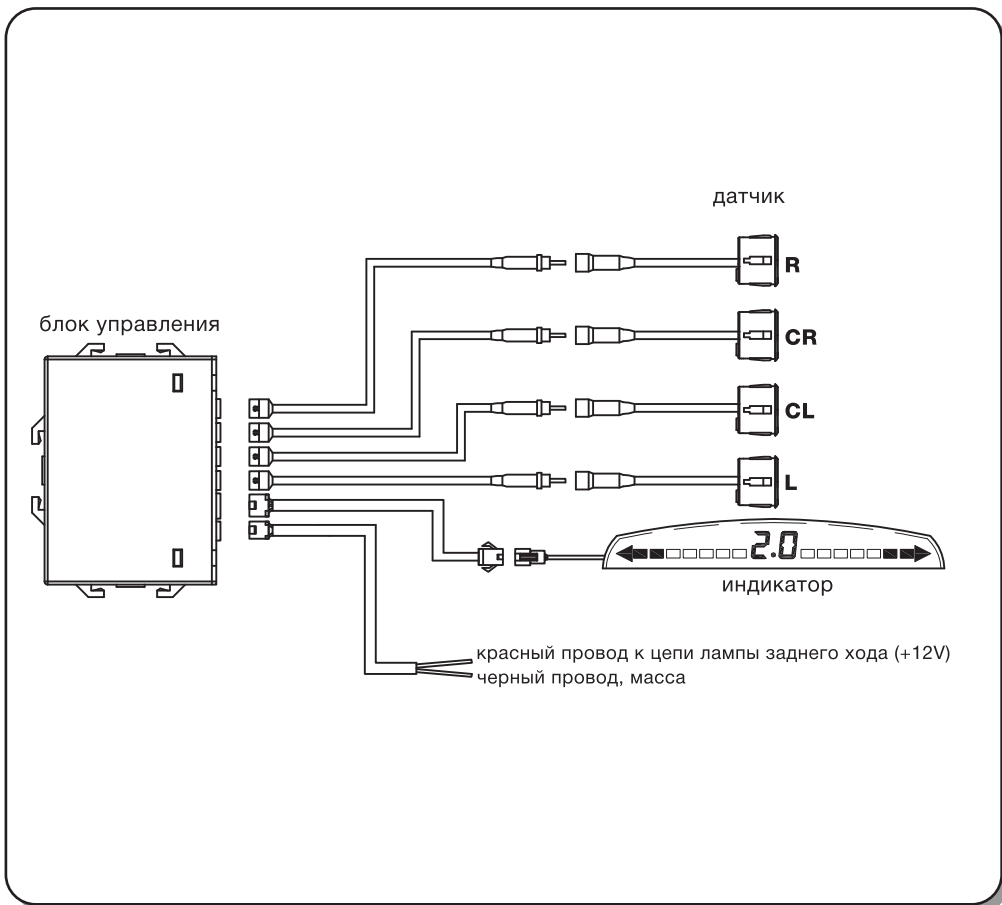
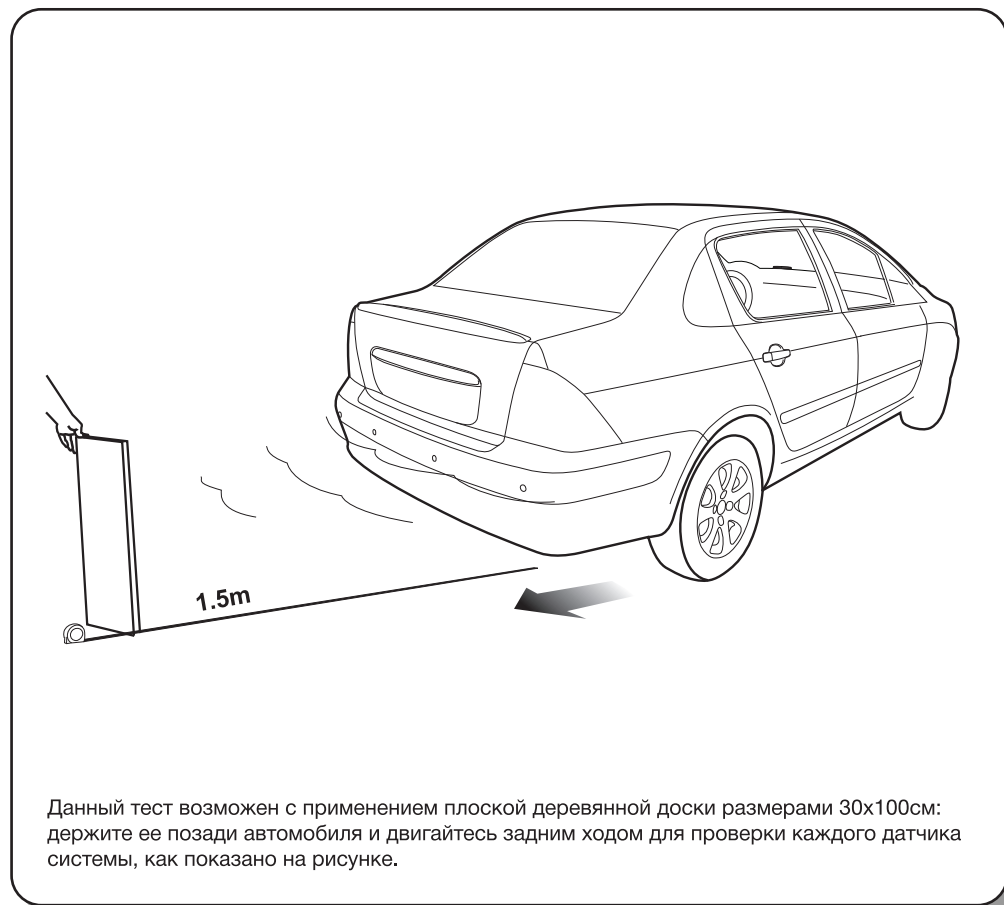

Гарантия

Системы PARKMASTER® имеют гарантию один год. Гарантия действительна, если данный товар будет признан неисправным по причине его несовершенной конструкции, дефектных материалов или некачественной сборки производителя при условии соблюдения технических требований и условий эксплуатации, описанных в руководстве по эксплуатации.

Модель _____

Серийный номер _____

Дата _____

М.П. _____